

EXTECH[®]

用户指南

紧凑型水分仪

型号 M050

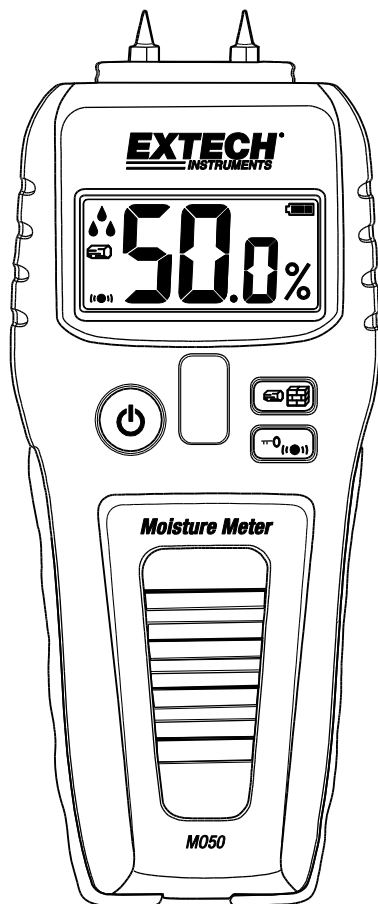

简介

感谢您选购 Extech M050 型水分仪。M050 型紧凑型水分仪可快速测得木材及建筑材料的水分含量参考测量值（以百分比 % 表示）。M050 不仅操作简单，而且可提供测量数值、提示音以及可指示水分含量的“水滴”图标。

对于地板及地毯下的水分检测都非常关键的建筑修复项目及应用来说，M050 是理想之选。M050 是分析墙后及天花板内漏水后果的绝佳工具。

该仪表在交付前均经过完整测试及校准，只要妥善使用，您便可常年享受其可靠服务。请访问我们的网站 (www.extech.com) 以获得最新版用户指南、产品更新、产品注册以及客户支持。

功能

- 显示木材中的水分含量
- 显示建筑材料（墙板、石膏板、纸板、石膏、混凝土以及砂浆）中的水分含量
- 提示音的速率会随着水分含量的上升而越来越快（8 种声调变化）
- “水滴”图标显示低、中、高水分含量
- 使用简便，紧凑式设计
- 显示屏上可显示锁定的定格读数值
- 自动关机功能可节省电池的电量
- 另配有测量探针（2 个）、保护盖以及 9V 电池

说明

仪表说明

1. 测量探针
2. LCD 显示屏
3. 电源按钮
4. 材料选择按钮
5. 显示锁定/蜂鸣器按钮

注意:

电池仓位于仪表后部
保护盖未显示



图 1 仪表描述

显示屏说明

1. 水滴图标 (1 滴表示水分含量低, 2 滴表示中等, 3 滴表示水分含量高)
2. 木材模式
3. 建筑材料模式
4. 蜂鸣器启用图标
5. 水分读数的数值
6. 水分的百分比单位 (相对值)
7. 显示锁定模式
8. 电池状态图标



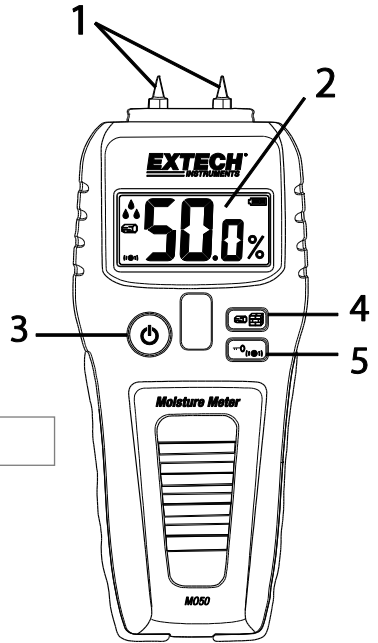



图 2 显示屏说明

按钮说明

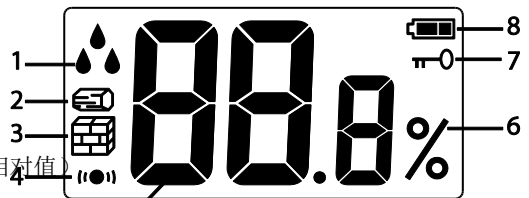



按钮	按钮名称	说明
	电源开关	按住可打开或关闭仪表
	材料选择	选择材料组（木材、建筑材料）
	显示锁定/蜂鸣器控制	短按可锁定显示屏上的读数 长按可在打开/关闭蜂鸣器之间切换

操作



注意: 电极测量插针是非常锋利的。操作此仪表时应小心谨慎。无需使用仪表时，应用保护盖盖好插针。



操作步骤

1. 小心地拆下保护/检测盖以露出电极引脚。
2. 按住  按钮，打开仪表。仪表会发出提示音，显示屏也会在仪表打开时开启。如果仪表没有开启，请检查后仓中的电池。
3. 短按材料选择按钮 ，便可在木材  与建筑材料  这两种操作模式之间切换。已显示的图标指示所选的模式。
4. 将电极插针推入待测材料中。
5. 观察以百分比 (%) 为单位的已显示读数，查看所显示的水滴图标  并聆听提示音。
读数值低则显示 1 个水滴；读数值中等则显示 2 个水滴；读数值高则显示 3 个水滴；您可稍后参阅仪表背面的图，以及本手册附录中的再现表格。
您还可聆听测量提示音（快速的哔哔声对应较高的读数值，而缓慢的哔哔声则对应较低的读数值）。共有八 (8) 种声调变化。
6. 按住电源按钮可关闭仪表。

自动关机 (APO)

为了节省电池电量，仪表会在闲置三 (3) 分钟后自动关闭。

显示锁定

按下显示锁定按钮  可将已显示的读数值定格。显示锁定处于活动状态时，显示屏上才可见到  图标。再次按下  可返回正常操作模式。

蜂鸣器开/关

蜂蜜器的默认设置为开。要关闭蜂鸣器，按住显示锁定/蜂鸣器按钮 (●)。蜂鸣器处于活动状态时，音频显示图标 (●) 将可见。

自检测盖

打开磁光50米,排料器的设置与木质或建筑和按电极引脚连接至触点的顶部的防护/检测盖。

预期结果:

木材:17到19%楼宇

:15.5至17.5%

如果仪表读取外部的这些测量值更换电池。如果它仍然读取这些测量值的外,排料器有缺陷,您应与Extech.

维护

更换电池

当电池状态图标  为空或闪烁时，请更换电池。

1. 推动仓盖门便可将后电池仓盖取下。
2. 更换 9V 电池时注意观察极性是否正确。
3. 更换仓门并确保其稳固。
4. 应以合理方式弃置电池，使其符合适用的法律法规。



切勿将废旧电池或可充电电池作为生活垃圾弃置。
作为消费者，用户须依法将废旧电池带至相应的收集站、购买电池的零售商店或任何电池销售点。

弃置：切勿将此仪表作为生活垃圾弃置。用户有义务将过期设备送至专门处理电子和电器设备的指定收集点。



保养与清洁

- 不使用仪表时，请将保护盖归位。电极插针异常锋利。
- 请将仪表存放在环境稳定、无尘且无阳光直射的地点。
- 如要将仪表存放较长时间，或是显示屏上的电池电量符号显示为空（或闪烁）时，请将仪表中的电池取下。
- 如需清洁仪表壳体，请用潮湿的布擦拭，严禁使用溶剂或研磨剂。
- 如需清洁插针，请用潮湿的布仔仔细擦拭以去除残留物；使用前应等待其充分干燥。

规格

显示屏	含多功能指示器的 LCD
测量类型	相对含水率 (%)
测量原理	电阻抗性
测量指示	数字式, 水滴图标 (1、2 或 3 滴水) 以及可对应于从低水分读数数值到高水分读数值的 8 级强度提示音
测量范围	木材 低: 5% 至 11.9%; 中: 12% 至 15.9%; 高: 16 至 50%
	建筑材料 低: 1.5% 至 16.9%; 中: 17% 至 19.9%; 高: 20 至 33%
分辨率	0.1%
精度	±3%的环境条件22oC至25oC (72至77)
电极插针的长度	0.3" (8mm)
电极插针类型	不锈钢集成, 可更换
自动关机	约三 (3) 分钟后
电源	一 (1) 节 9V 电池 (后仓)
消耗电流	< 15mA
低电量指示	当电池电压约 < 7.0VDC
操作条件	5~45°C (41~113°F); 最大 80% 相对湿度
存放条件	0~50°C (32~122°F); 最大 85% 相对湿度
尺寸	170 x 65 x 30mm (6.7 x 2.6 x 1.2")
重量	120g (4.2 oz), 不含电池

测量简表

		木材 (%)	建筑材料 (%)
总体范围 >		5~50	1.5~33
	低	5~9.9	1.5~9.9
		10~11.9	10~16.9
	中	12~13.9	17~17.9
		14~15.9	18~19.9
	高	16~19.9	20~23.9
		20~29.9	24~27.9
		30~39.9	28~29.9
		40~50	30~33

两年保固

FLIR Systems, Inc. 保证, 此 Extech 仪表自装运之日起三年内 (传感器与线缆享有六个月的有限质保)。要查看完整的保修文本, 请访问 <http://www.extech.com/support/warranties>。

校准与维修服务

FLIR Systems, Inc. 为 Extech 售出的产品提供校准及维修服务。我们为我们的大多数产品提供 NIST 可溯源校准。有关校准和维修可得性的信息, 请联系我们, 请参阅下方的联系信息。测量仪表的校准应每年进行一次, 以验证其性能与精确度。产品规格如有更改, 恕不另行通知。请访问我们的网站以获取最新的产品信息: www.extech.com。

联系客户支持

客户支持电话清单: <https://support.flir.com/contact>

校准、维修及退货电子邮件: repair@extech.com

技术支持: <https://support.flir.com>

版权所有 © 2015-2020 FLIR Systems, Inc.
保留所有权利, 包括以任何形式复制全部或部分内容的权利
www.extech.com